

# Системы ограждений и защиты периметра

Современные решения  
Эффективные инновации  
Высокий уровень безопасности

**КРАМОС**  
ГРУППА КОМПАНИЙ



Зарегистрированный товарный знак

# Технологические возможности

- Мощности оборудования по прокату трубы профильной составляют порядка 350 км готовой продукции (100-150 км ограждений) в месяц.
- Технология изготовления трубы позволяет производить столбы и заготовки для конструкций различной длины сечением 40ммх60мм и 60ммх60мм.
- Для установки крепежа предусмотрена автоматическая пробивка отверстий.
- Данная технология исключает неточности позиционирования отверстий и заусенцы, что особенно важно при установке резьбовой заклепки.
- На двух сварочных машинах мы имеем возможность производить ассортимент панелей, способный удовлетворить любого партнера и заказчика.
- Для установки крепежа предусмотрена автоматическая пробивка отверстий. Данная технология исключает неточности позиционирования отверстий и заусенцы, что особенно важно при установке резьбовой заклепки.



# О продукции

- **Наши трубы, а значит и столбы, имеют следующие преимущества:**
- - изготавливаются без сварки, что повышает коррозионную стойкость
- - имеют фальцевый замок, усиленный насечками
- - имеют специально сформированные ребра жесткости, позволяющие увеличить прочность

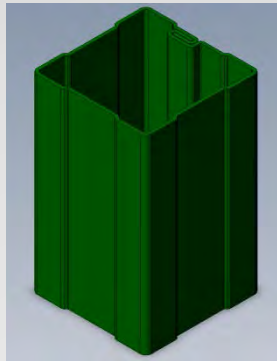
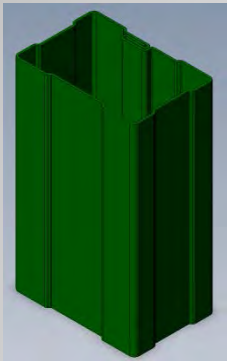

# Наши инновации

- Являясь инновационным предприятием, мы работаем над улучшением существующих и разработкой новых продуктов и комплектующих, на основе которых создаются новые системы ограждений.
- В результате, кроме всем известных изделий, мы предлагаем вам новую, в том числе запатентованную продукцию, не имеющую аналогов на рынке:

ячейку 54,55x200мм,

фиксатор,

основание для столба,

новые типы панелей,

а также уникальные аксессуары  
и технические решения.



# Наши инновации

- **ФИКСАТОР "Крамос"**
- Уникальный запатентованный фиксатор "Крамос", позволяющий крепить панели в различном положении. Изготавливается из прочного пластика, выдерживающего давление 50 Мпа (500 кгс/см<sup>2</sup>).

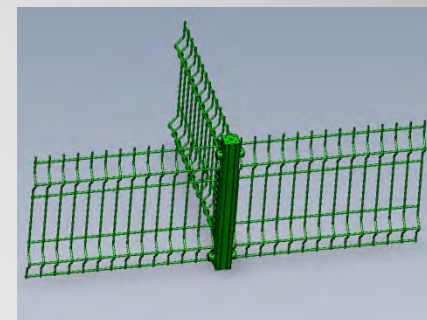
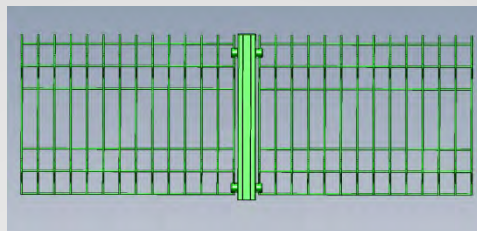
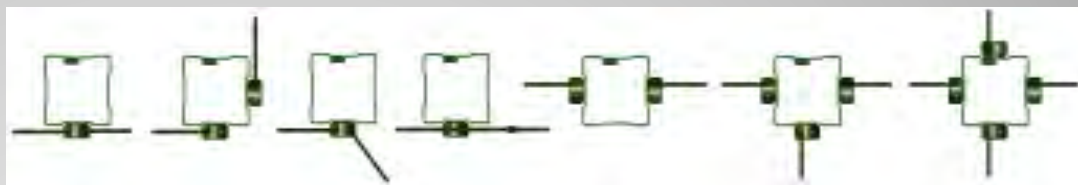



# Наши инновации



- **Фиксатор "Крамос":**
- позволяет крепить панели с вертикальным прутком диаметром до 6мм
- за счет имеющегося гнезда под гайку позволяет крепить карты сетки между собой
- может быть усилен за счет установки под крышку металлической шайбы

# Наши инновации

- Крышки для столбов



- Заглушка 66



- Заглушка 46

- Наши крышки – специально разработанный продукт, имеющий ряд отличительных особенностей от имеющих на рынке

# Наши инновации

- **Крышки для столбов**



- Заглушка 66



- Заглушка 46

- Крышки имеют специально разработанную внутреннюю часть с бобышками и уплотнительными выступами.

- На крышки можно крепить дополнительные комплектующие (кронштейны, кабель-каналы, держатели фонарей и пр.), используя либо бобышки либо плоскость центральной площадки.
- За счет специально разработанной конфигурации внутренней части и наличия уплотнительных выступов крышки можно использовать:
  - для столбов с разной толщиной стенки
  - как для столбов из сварных труб, так и для столбов из труб с фальцевым швом.





# Наши инновации

- **Основание фланцевое**

- Разработанное нами основание для устройства ограждения на ленточном фундаменте является альтернативой приваренному основанию. Изготавливается из прочного пластика выдерживающего давление 50 Мпа (500 кгс/см<sup>2</sup>).

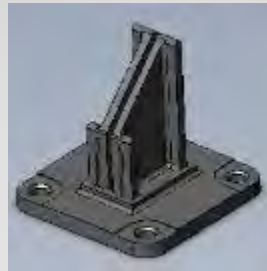
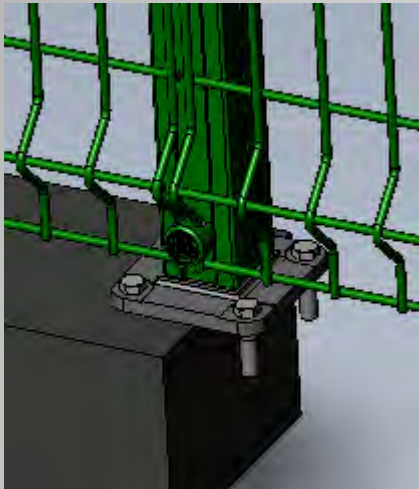

- Для расширения возможностей наших заказчиков мы не отказываемся и от традиционных решений.



- Основания (46 и 66) так же как и крышки имеют уплотнительные выступы, а следовательно могут применяться со столбами из сварных труб

- Фланец приварной



# Наши инновации

- Альтернативой приваренным Г-образным и Y-образным наконечникам является наше решение, позволяющее оптимизировать логистику (за счет перевозки прямых комплектующих), исключить сварку и повреждение слоя цинка. Сборные наконечники монтируются непосредственно на месте установки системы ограждения.

Легко, удобно, надежно:

- - вставить соответствующую (Г-образную или Y-образную) вставку-переходник в верхнее отверстие столба
- - надеть на вставку-переходник отрезок столба необходимой длины
- - закрепить саморезами и наконечник готов

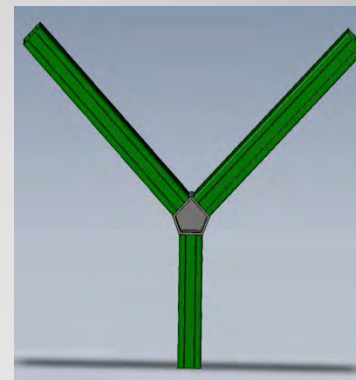
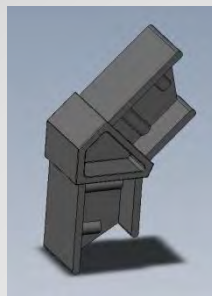

- Вставки-переходники изготавливаются из прочного пластика выдерживающего давление 50 Мпа (500 кгс/см<sup>2</sup>).

# Наши инновации

- Так же мы предлагаем вариант универсального металлического наконечника.

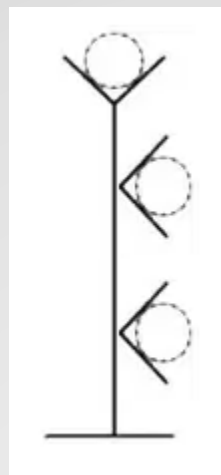
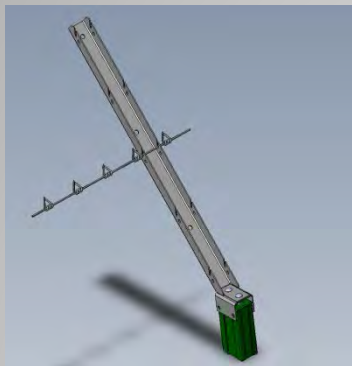

- Расположите наши наконечники по высоте столба, установите на них колючую проволоку и получите усиленную линию ограждения режимного объекта.



# Наши инновации

- Z – образная система ограждения. Применяется для защиты периметра от перелазов. Формируется с помощью специально разработанных вставок-переходников

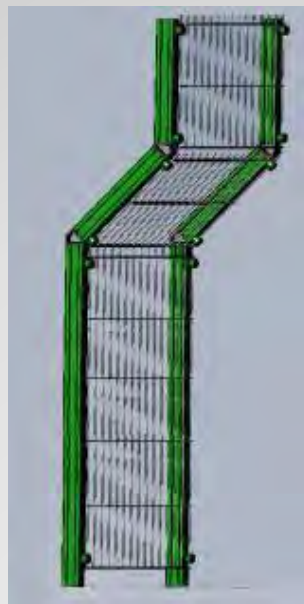
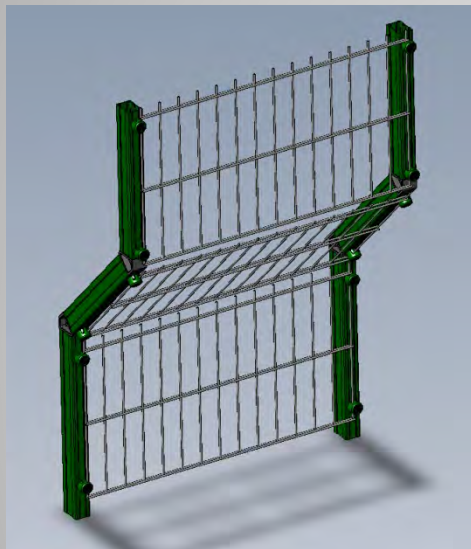

Представьте, сколько интересных конфигураций можно придумать, используя только два наших изделия: столб и 45-ти градусную вставку.

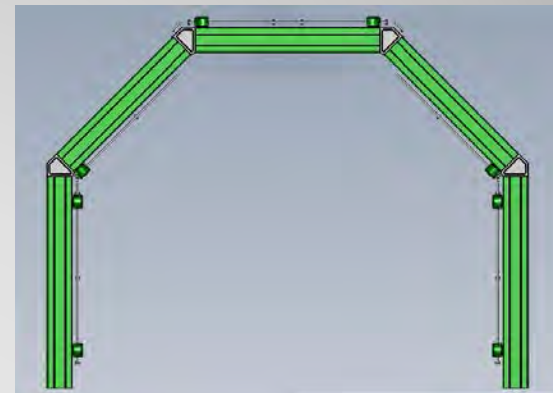

Например, можно создать переходную галерею закрытую сеткой.



# Наши инновации



- Ограждение дорожное. Состоит из профиля 40x60 (60x60).
- Сборка производится без применения сварки.
- Возможно заполнение профилем 40x60 или сетчатой панелью на фиксаторах "Крамос"



- Ограждение газонное. Состоит из профиля 40x60 (60x60) и сетчатого заполнения на фиксаторах "Крамос".
- Сборка производится без применения сварки.



# Наши инновации

- Двухлинейное ограждение на одинарных или сдвоенных столбах.
- Пространство между панелями предназначено для заполнения различными декорирующими или звукоизолирующими материалами

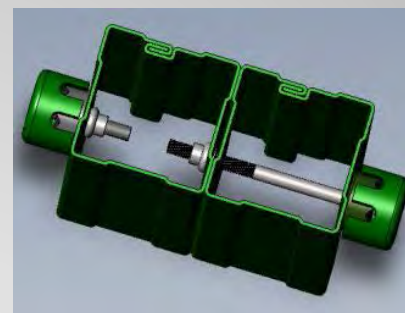
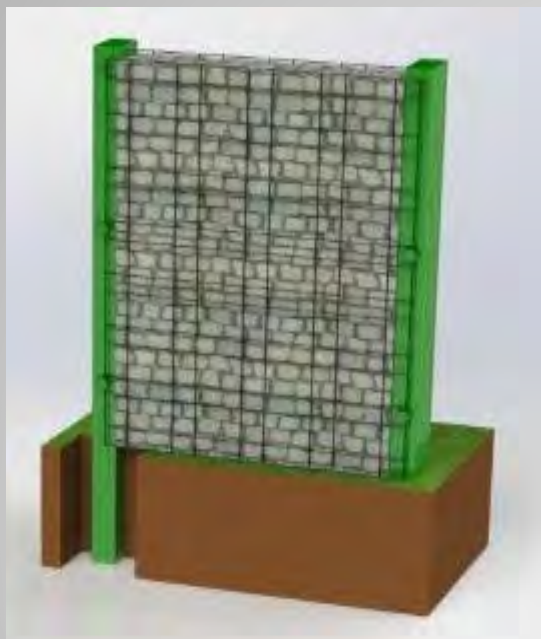

- Система сдвоенных столбов для устройства двухлинейного ограждения.

# Ассортимент продукции

- Ассортимент нашего завода включает в себя:
- - 3D-панели с ребрами жесткости,
- - 2D-панели с двойным горизонтальным прутком,
- - столбы различных сечений: 40х60мм, 60х60мм и др.,
- - крепеж и аксессуары,
- - ворота и калитки.
- Вся продукция производится из оцинкованной стали с последующим покрытием порошковой полимерной краской, монтируется без применения сварки, что обеспечивает отличную защиту от коррозии, исключает специальный уход и ежегодную покраску.
- Уверены, что наша продукция будет полезна при новом строительстве, ремонтах и реконструкциях, позволит облагородить и улучшить внешний вид улиц, парков, скверов и жилых микрорайонов, а также даст существенную экономию бюджетных средств.

# Ассортимент продукции

- Кроме широко распространенных панелей 2D стандартной конфигурации мы предлагаем дополнительные варианты исполнения



- 2D Арка (верх)



- 2D Арка (низ)



- И различные варианты их чередования

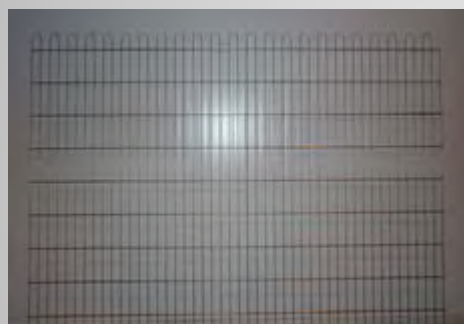

- А так же 2D Деко



# Ассортимент продукции

Хорошо понимая проблематику создания эстетичного, функционального и надежного ограждения мы не останавливаемся на предложении одного типа столба.

Мы предлагаем комплекс решений, которые позволят нашим партнерам и потребителям построить ограждение практически любой конфигурации.

А наши универсальные фиксаторы Вам в этом помогут.

# Ассортимент продукции

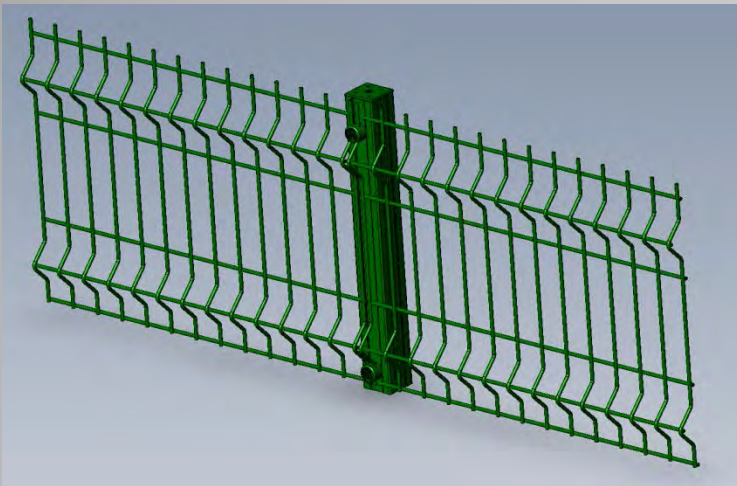

- Панели, расположенные на фасадной стороне столба



- Столб с фасадными отверстиями, укомплектован резьбовыми заклепками под установку фиксатора "Крамос"





# Ассортимент продукции

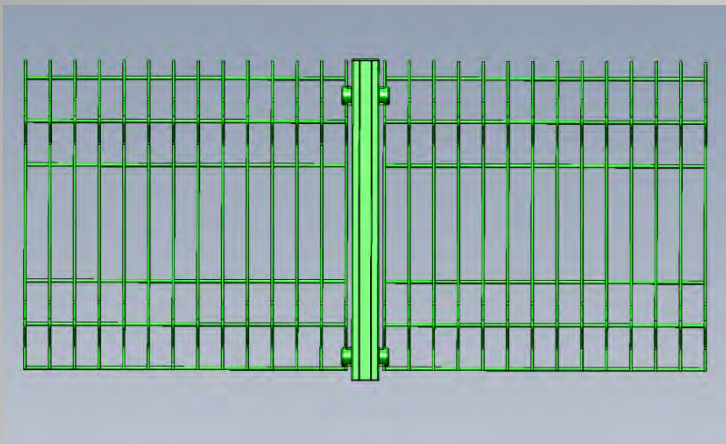

- Панели, расположенные между столбами (альтернатива крепления на хомутах)

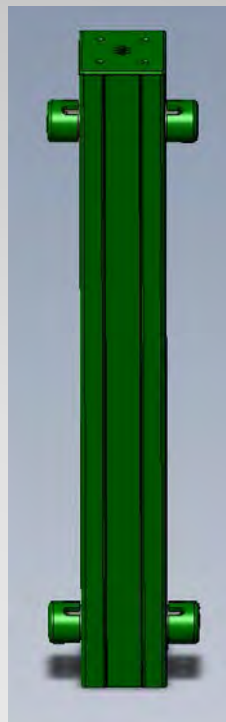

- Столб с межосевыми отверстиями, укомплектован резьбовыми заклепками под установку фиксатора "Крамос"

# Ассортимент продукции

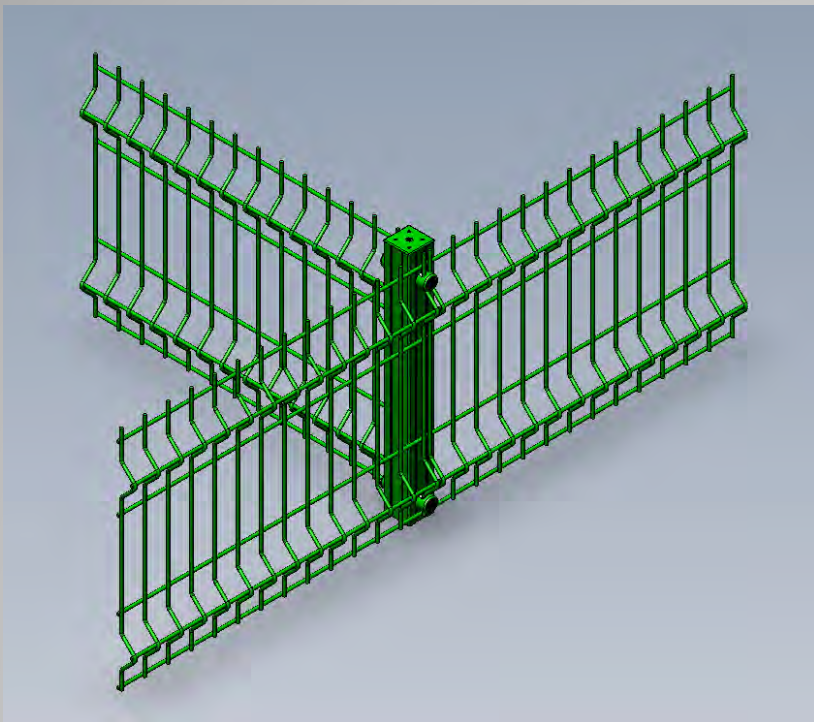

- Столб-тройник

- Данное решение позволяет производить разграничения различных участков, примыкающих друг к другу



# Ассортимент продукции

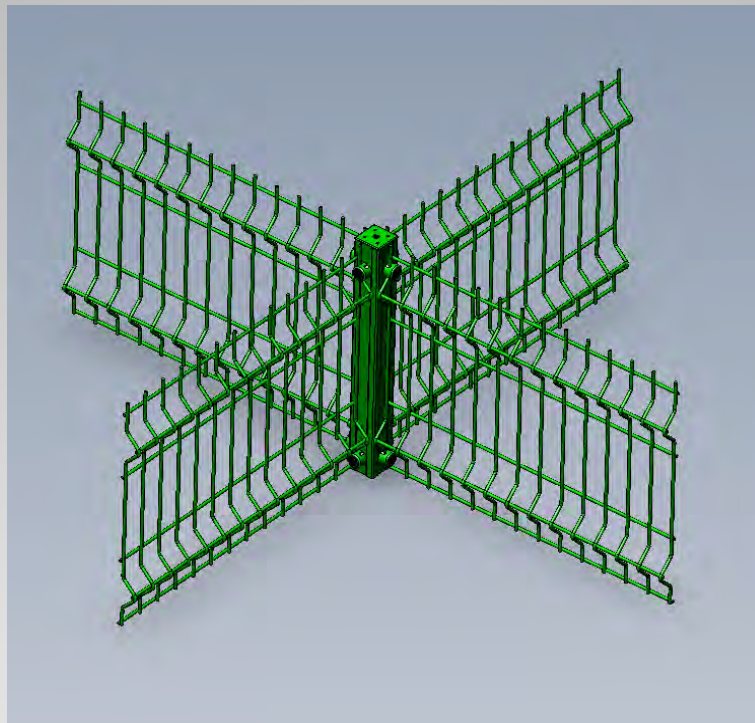

- Используя столб-тройник, саморезы и наши фиксаторы "Крамос" Вы самостоятельно можете создать даже такую неожиданную конфигурацию.



# Ассортимент продукции

- Мы часто видим, как монтажники вынуждены проходить угол, не имея углового столба. Выглядит это по нашему мнению не очень красиво. А когда на углу устанавливают два столба – это еще и дорого.

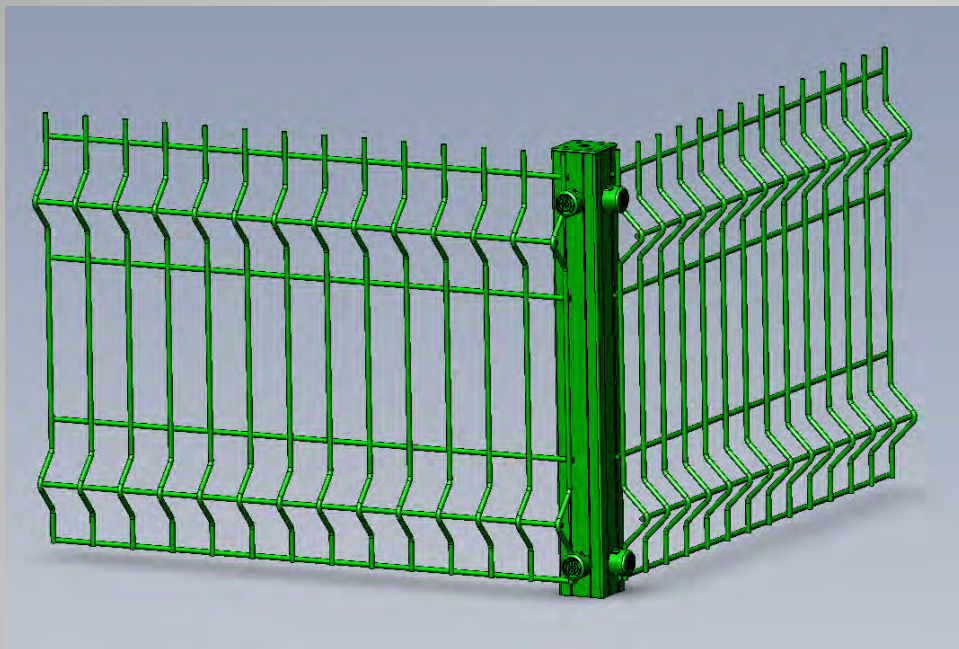

- Поэтому мы решили предложить вам угловой столб.



# Области применения продукции

- Промышленные предприятия
- Режимные объекты
- Логистические комплексы
- Торговые центры
- Общественные здания
- Коттеджные поселки
- Стадионы
- Теннисные корты
- Спортивные площадки учебных заведений
- Детские игровые площадки





# Ограждения для защиты периметра

Промышленные предприятия, режимные объекты,  
логистические комплексы

- В зависимости от назначения и комплектации ограждения могут выполнять такие функции, как:
- Разграничение
- Предупреждение
- Задержка
- Обнаружение
- Контроль доступа



# Ограждения для защиты периметра

## Торговые центры, общественные здания, коттеджные поселки

- Ограждения для таких объектов выполняют, как правило функции разграничения, предупреждения и задержки



# Ограждения спортивных объектов

## Стадионы, футбольные поля

- Для защиты периметра спортивных объектов могут применяться различные типы ограждений в зависимости от требований к степени защиты





# Ограждения спортивных объектов

## Спортивные площадки и теннисные корты

- Ограждения спортивных площадок могут выполнять как функцию обозначения и защиты периметра, так и функцию защиты от вылета игровых предметов (мячей, воланов и пр.). В зависимости от технических требований высота ограждений варьирует, как правило от 2-х до 4-х метров. В редких случаях применяется ограждение высотой более 4-х метров.



# Ограждения спортивных объектов

## Детские игровые площадки

- Ограждения детских игровых площадок служат, как правило, для обозначения территории и могут быть относительно невысокими





# Предложение о сотрудничестве

- Наши специалисты готовы, в удобное для заказчика время, ответить на все вопросы, провести консультации, замеры и расчеты, необходимые для заключения договора и проведения работ.
- Учитывая стремления наших заказчиков к оборудованию объектов функциональными, эстетичными, качественными и надежными ограждениями мы успешно решаем поставленные перед нами задачи.

# Контакты

- **Группа компаний «КРАМОС»**  
Московская область, 141730, г. Лобня ул. Лейтенанта Бойко, д. 101
- Тел/факс: +7 (495) 228-17-76, доб. 2
- e-mail: [opalubka@kramos.ru](mailto:opalubka@kramos.ru)
- <http://www.kramos.ru>